

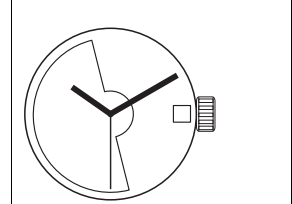

11 ½''' ETA 2824-2

CT 2824-2 ESI 481825 25 06.10.2022

11 ½''' Ø 25,60 mm



Overall height	Altura total	Altezza totale	4,60 mm
Minimum power reserve	Reserva de marcha mínima	Riserva di marcia minima	38 h
Typical power reserve	Reserva de marcha típica	Riserva di marcia típica	42 h
Number of jewels	Número de piedras	Numero di pietre	25
Typical angle lift of balance	Ángulo de levantamiento típico del volante	Angolo di alzamento tipico del bilancere	50°
Frequency	Frecuencia	Frequenza	28'800 alt/h

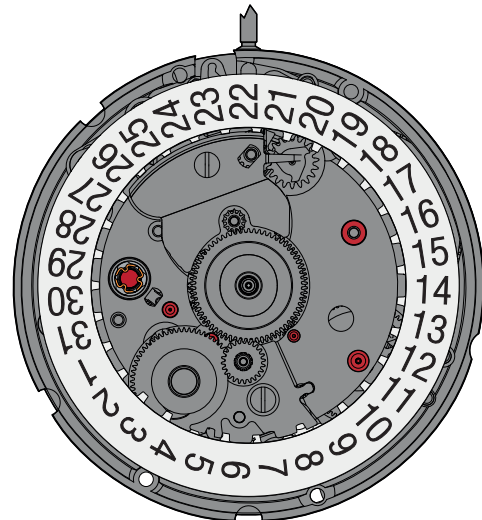
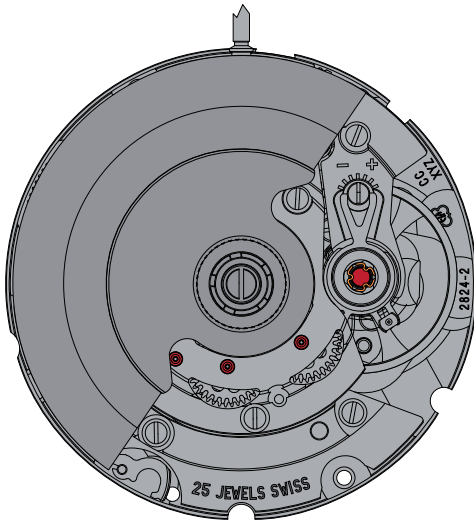

The repair and reconditioning work must only be performed by properly trained personnel.
Las tareas de reparación y revisión sólo deben ser llevadas a cabo por personal debidamente formado.
I lavori di riparazione e di revisione devono essere eseguiti esclusivamente da personale adeguatamente formato.



General information



Before starting work, please study this 'Technical communication' carefully.



Eye protection is obligatory for all operations / work on the movement!



ETA SA disclaims any liability in case of damage arising from failure to observe this 'Technical communication'.

Environmental protection requirements



The legal provisions relating to waste handling and disposal must be observed in all operations / work on the movement!

In particular, lubricating and cleaning products harmful to the environment must be disposed of in accordance with the rules!



Substances prone to cause water pollution must be stored, transported, collected and disposed of in appropriate vessels.

They must not pollute the soil or be poured into sewage systems!

Explanation of symbols



Caution! Risk of material damage!

Below are some obligatory instructions for preventing any material damage!



Below are some application tips and important informations.



Below are some instructions for telling which 'Specific Information' must be observed.

Información general



Esta "Comunicación técnica" deberá estudiarse muy bien **antes** de comenzar los trabajos.



Es obligatorio utilizar protección ocular para todos los trabajos en y con el reloj.



ETA SA no se hace responsable de los daños provocados como consecuencia de la inobservancia de esta "Comunicación técnica".

Normas de protección medioambiental



Deberá cumplirse la normativa legal relativa al reciclaje y la eliminación correctos de los residuos en todos los trabajos en y con el reloj.

En especial, deberán eliminarse correctamente los productos lubricantes y de limpieza peligrosos para el medio ambiente.



Las sustancias contaminantes del agua deben recogerse, almacenarse, transportarse y eliminarse en recipientes adecuados.

En ningún caso se permitirá que contaminen el suelo o que lleguen a la canalización.

Significado de los símbolos



Atención Peligro de daños materiales

Instrucciones que deberán respetarse necesariamente para evitar daños materiales.



Consejos de aplicación e información importantes.



Instrucciones para saber qué "Información específica" deberá observarse.

Informazioni generali



Questa "Comunicazione tecnica" deve essere studiata attentamente **prima** dell'inizio dei lavori.



Per tutti i lavori su e con il movimento dell'orologio è obbligatorio proteggere gli occhi!



ETA SA declina qualunque responsabilità per eventuali danni causati dalla mancata osservanza della presente "Comunicazione tecnica".

Disposizioni relative alla protezione ambientale



Per tutti i lavori su e con il movimento dell'orologio si dovranno rispettare le disposizioni di legge relative al corretto riciclaggio e smaltimento dei rifiuti!

In particolare si dovrà provvedere al corretto smaltimento di lubrificanti e detergenti nocivi per l'ambiente!



Le sostanze inquinanti per l'acqua devono essere conservate, trasportate, raccolte e smaltite in contenitori adatti.

Queste non devono inquinare il terreno o arrivare nelle canalizzazioni!

Spiegazione dei simboli



Attenzione! Pericolo di danni materiali!

Seguono importanti indicazioni che devono essere tassativamente rispettate per evitare danni materiali!



Seguono consigli per l'uso e informazioni importanti.



Seguono indicazioni su quali "Informazioni specifiche" devono essere rispettate.

Spare parts list - Lista de piezas de recambio - Lista pezzi di ricambio

Pos	GTIN number Número GTIN Numero GTIN	Spare parts	Piezas de recambio	Pezzi di ricambio
1	Var	Main plate, assembled	Platina, montada	Platina, montata
1-1	7613226044203	Dial fastener	Sujetador del cuadrante	Ferma-quadrante
1-2	Var	Jewelled shock-absorber, for balance, shouldered, to press in, bottom	Amortiguador empedrado, de volante, de embutir, de asiento, debajo	Ammortizzatore con pietra, del bilanciere, a pressione, con piano di appoggio, sotto
2	7613226053519	Sliding pinion	Piñón corregido	Pignone scorrevole
3	7613226057111	Winding pinion	Piñón de remontuar	Pignone di carica
4	Var	Winding stem	Tija de remontuar	Albero di carica
5	7613226016064	Corrector lever	Palanquita de corrector	Leva del correttore
6	7613226048171	Setting lever, assembled	Muelle flexible de tirete	Scatto del tiretto
7	7613226032965	Yoke	Báscula de piñón corregido	Bascula del pignone scorrevole
8	Var	Setting lever jumper	Muelle flexible de tirete	Scatto del tiretto
9	7613226056473	Escape wheel	Rueda de escape	Ruota di scappamento
10	7613226041271	Intermediate wheel, assembled	Rueda intermedia, montada	Ruota intermedia, montata
11	7613226051010	Third wheel	Rueda primera	Ruota mediana
12	Var	Second wheel	Rueda de segundos	Ruota dei secondi
13	Var	Train wheel bridge, jewelled	Puente de rodaje, empedrado	Ponte del ruotismo con pietre
14	Var	Movement barrel complete	Cubo completo de máquina	Bariletto completo del movimento
15	7613226043121	Stop lever	Palanquita-stop	Leva stop
16	Var	Barrel bridge	Puente de cubo	Ponte del bariletto
17	7613226000254	Click	Trinquete	Cricco
18	7613226028753	Click spring	Muelle de trinquete	Molla del cricco
19	7613226057326	Crown wheel	Rueda de corona	Ruota a corono
20	Var	Ratchet wheel	Rochete	Rocchetto
21	7613226023642	Pallet fork	Áncora	Ancora
22	Var	Pallet bridge, jewelled	Puente de áncora, empedrado	Ponte dell'ancora, con pietre
23	Var	Timed balance regulated, with stud	Volante regulado, con pitón	Bilanciere regolato, con pitone
24	Var	Balance bridge, assembled	Puente de volante, montada	Ponte del bilanciere, montata
24-1	Var	Balance bridge	Puente de volante	Ponte del bilanciere
24-2	7613226046092	Stud support	Porta-pitón	Porta-pitone
24-3	7613226048713	Lower index, assembled	Raqueta inferior ajustada	Racchetta inferiore montata
24-4	7613226033832	Upper index PR. REGLAGE FIN	Raqueta superior PR.REGLAGE FIN	Racchetta superiore PR.REGLAGE FIN
24-5	Var	Regulator corrector	Corrector de raqueta	Correttore della racchetta
24-6	Var	Jewelled shock-absorber, for balance, shouldered, to press in, top	Amortiguador empedrado, de volante, de embutir, de asiento, encima	Ammortizzatore con pietra, del bilanciere, a pressione, con piano di appoggio, sopra
25	Var	Automatic device framework, jewelled	Marco del dispositivo automático, empedrado	Gabbia del dispositivo automatico con pietre
26	7613226054400	Ratchet wheel driving wheel	Rueda de arrastre de rochete	Ruota conduttrice del rocchetto
27	7613226023543	Auxiliary reversing wheel	Rueda auxiliar de inversión, montada	Ruota ausiliaria d'inversione, montata
28	7613226044098	Reversing wheel	Rueda de inversión	Ruota d'inversione
29	7613226012943	Reduction wheel, assembled	Rueda de reducción	Ruota di riduzione
30	7613226025998	Automatic device lower bridge, jewelled	Puente inferior del dispositivo automático, empedrado	Ponte inferiore del dispositivo automatico, con pietre
31	Var	Oscillating weight, assembled	Masa oscilante, montada	Massa oscillante, montata
31-1	Var	Oscillating weight	Masa oscilante	Massa oscillante
31-2	7613226038509	Ball bearing	Rodamiento de bolillas	Cuscinetto a sfere
32	7613226074163	Setting wheel	Rueda de transmisión	Rinvio
33	Var	Cannon pinion with driving wheel	Cañón de minutos con arrastrador	Pignone calzante con conduttore
34	7613226031128	Minute wheel	Rueda de minutería	Ruota della minuteria
35	7613226033115	Date corrector, assembled	Corrector de fecha, montada	Correttore della data, montata
36	Var	Date indicator	Indicador de fecha	Indicatore della data
37	Var	Hour wheel, assembled	Rueda de horas, montada	Ruota delle ore, montata
38	7613226014053	Date indicator driving wheel	Rueda de arrastre del indicador de fecha	Ruota conduttrice dell'indicatore della data
39	Var	Minute train bridge	Puente de rodaje de minutería	Ponte del ruotismo di minuteria
40	7613226036208	Date jumper	Muelle flexible de fecha	Scatta-data
41	7613226054462	Date jumper maintaining plate, assembled	Placa de sujeción del muelle flexible de fecha, ajustada	Placca di guardia dello scatto-data, montata
42	Var	Dial support	Soporte del cuadrante	Supporto del quadrante
43	7613226021778	Key-bolt	Chaveta	Chiavetta

Pos	GTIN number Número GTIN Numero GTIN		Spare parts	Piezas de recambio	Pezzi di ricambio
900	Var	1x	Countersunk screw - Pos. 8: Screw for setting lever jumper	Tornillo de cabeza cónica - Pos. 8: Tornillo del muelle flexible de ti- rete	Vite testa conica - Pos. 8: Vite per scatto del tiretto
		1x	- Pos. 41: Screw for date jumper main- taining plate	- Pos. 41: Tornillo para placa de sujeción del muelle flexible de fecha	- Pos. 41: Vite per placca di guardia del- lo scatto-data
901	Var	2x	Countersunk screw - Pos. 13: Screw for train wheel bridge	Tornillo de cabeza cónica - Pos. 13: Tornillo para puente de rodaje	Vite testa conica - Pos. 13: Vite per ponte del ruotismo
		3x	- Pos. 16: Screw for barrel bridge	- Pos. 16: Tornillo del puente de cubo	- Pos. 16: Vite per ponte bariletto
		2x	- Pos. 22: Screw for pallet bridge	- Pos. 22: Tornillo del puente de áncora	- Pos. 22: Vite per ponte d'ancora
		1x	- Pos. 24: Screw for balance bridge	- Pos. 24: Tornillo del puente de volante	- Pos. 24: Vite per ponte del bilanciere
902	Var	1x	Cylindrical head screw with collarette - Pos.19: Screw for crown wheel	Tornillo de cabeza cilíndrica con collarette - Pos.19: Tornillo de la rueda de corona	Vite a testa cilindrica con flangia - Pos.19: Vite per ruota a corona
903	Var	1x	Cylindrical head screw - Pos. 20: Screw for ratchet wheel	Tornillo de cabeza cilíndrica - Pos. 20: Tornillo del rochete	Vite a testa cilindrica - Pos. 20: Vite per rocchetto
904	Var	2x	Countersunk screw - Pos. 25: Screw for automatic device framework	Tornillo de cabeza cónica - Pos. 25: Tornillo para el marco del dis- positivo automático	Vite testa conica - Pos. 25: Vite per gabbia del dispositivo automatico
905	Var	1x	Countersunk screw - Pos. 30: Screw for automatic device lower bridge	Tornillo de cabeza cónica - Pos. 30: Tornillo para puente inferior del dispositivo automático	Vite testa conica - Pos. 30: Vite per ponte inferiore del di- spositivo automatico
906	Var	1x	Cylindrical head screw with collarette - Pos. 31: Screw for oscillating weight	Tornillo de cabeza cilíndrica con collarette - Pos. 31: Tornillo para masa oscilante	Vite a testa cilindrica con flangia - Pos. 31: Vite per massa oscillante
907	Var	1x	Shouldered screw - Pos. 39: Screw for minute train bridge	Tornillo asiento - Pos. 39: Tornillo para el puente del rodaje de minutería	Vite portata - Pos. 39: Vite per ponte del ruotismo di minutería
	Var		Variant	Variante	Variante

**Interchangeability and variants
can be found on the
ETAshop B2B:**

www.eta.ch
→ ETAsop B2B
→ relevant calibre

**La intercambiabilidad y las
variantes se encuentran en
ETAshop B2B:**

www.eta.ch
→ ETAsop B2B
→ calibre correspondiente

**L'intercambiabilità e le varianti si
trovano sul
ETAshop B2B:**

www.eta.ch
→ ETAsop B2B
→ calibro corrispondente

Spare parts - Piezas de recambio - Pezzi di ricambio

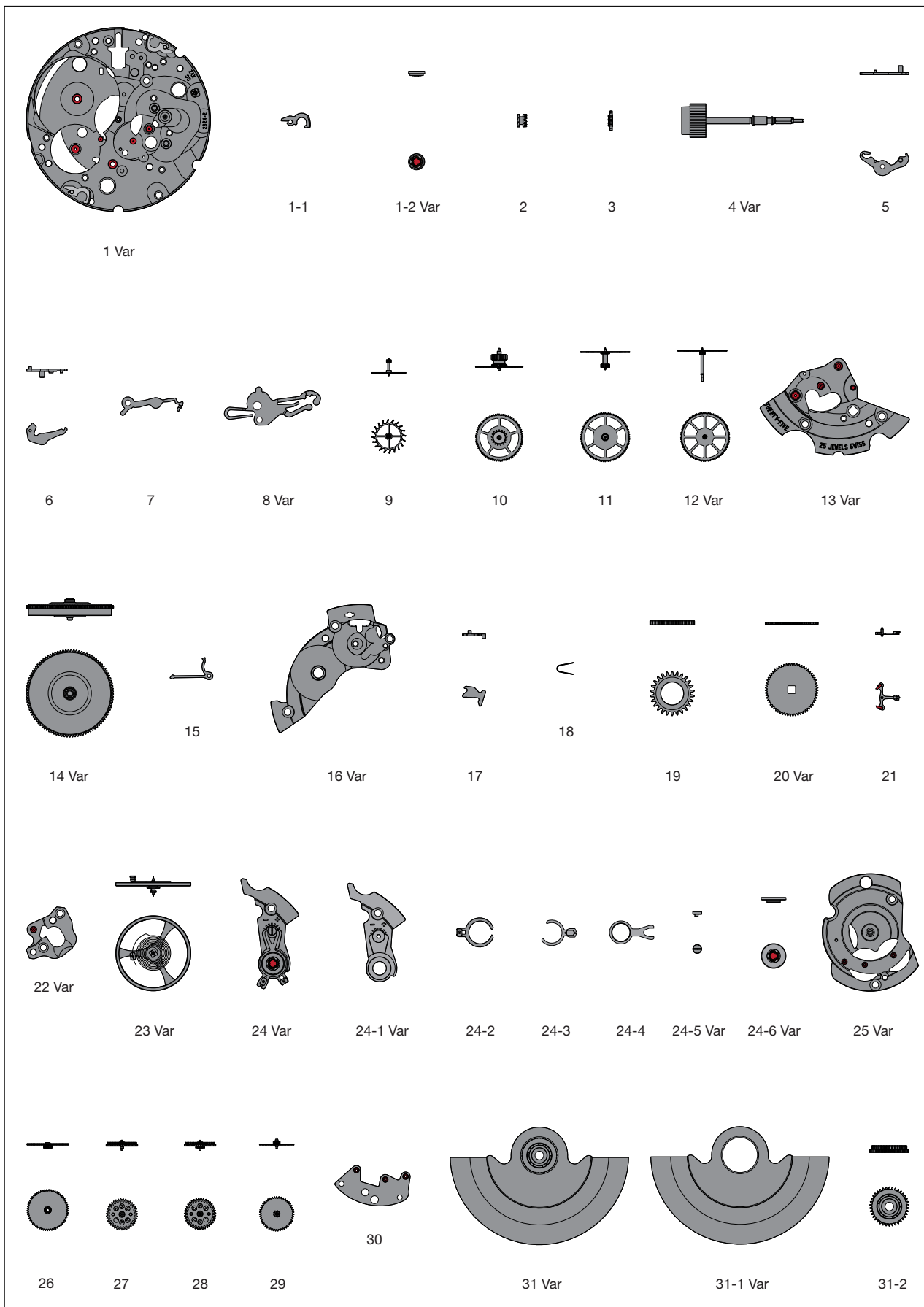

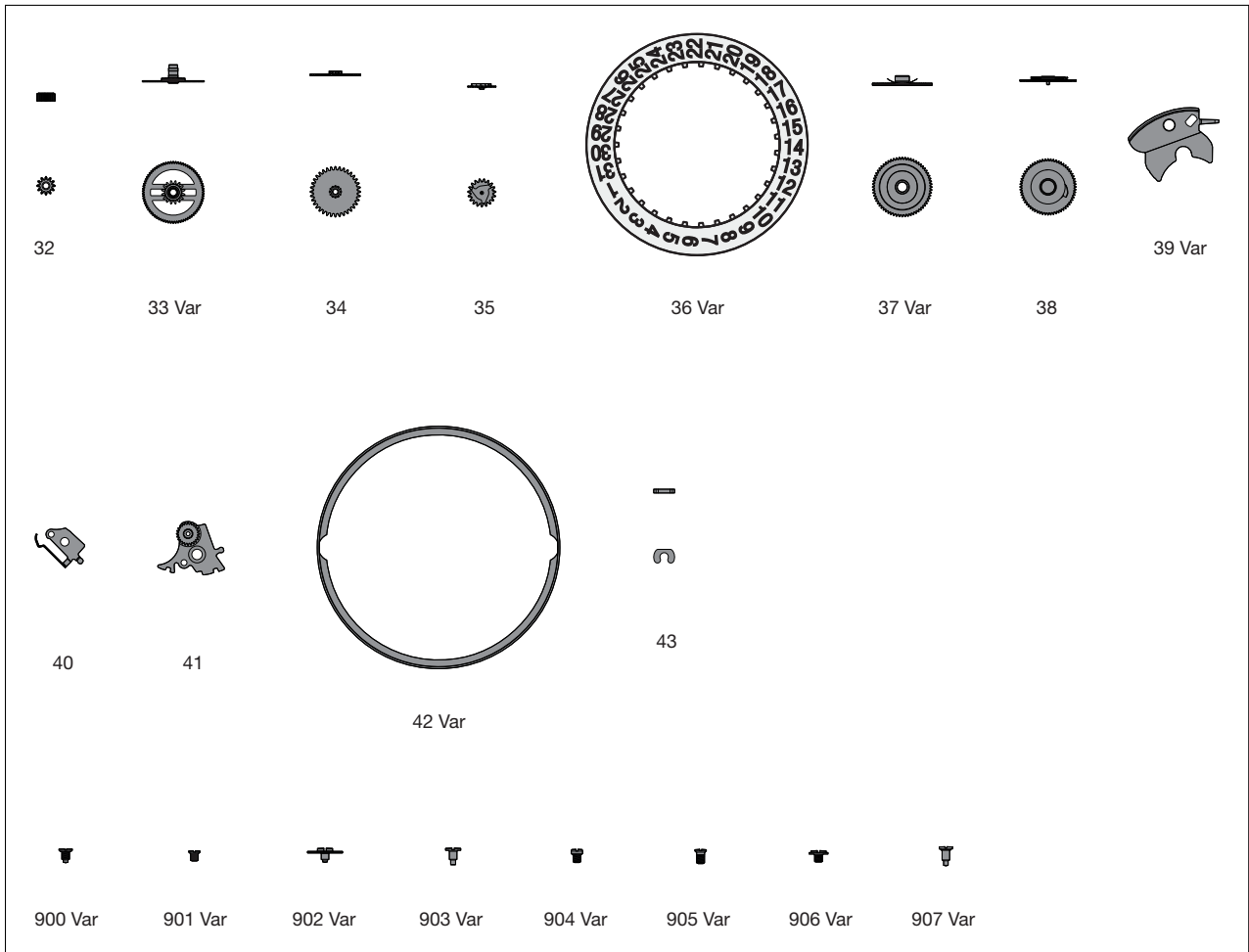

Order of assembly - Orden del montaje - Ordine dell'assemblaggio:
 Handsetting mechanism - Mecanismo de puesta en hora - Meccanismo della messa all'ora

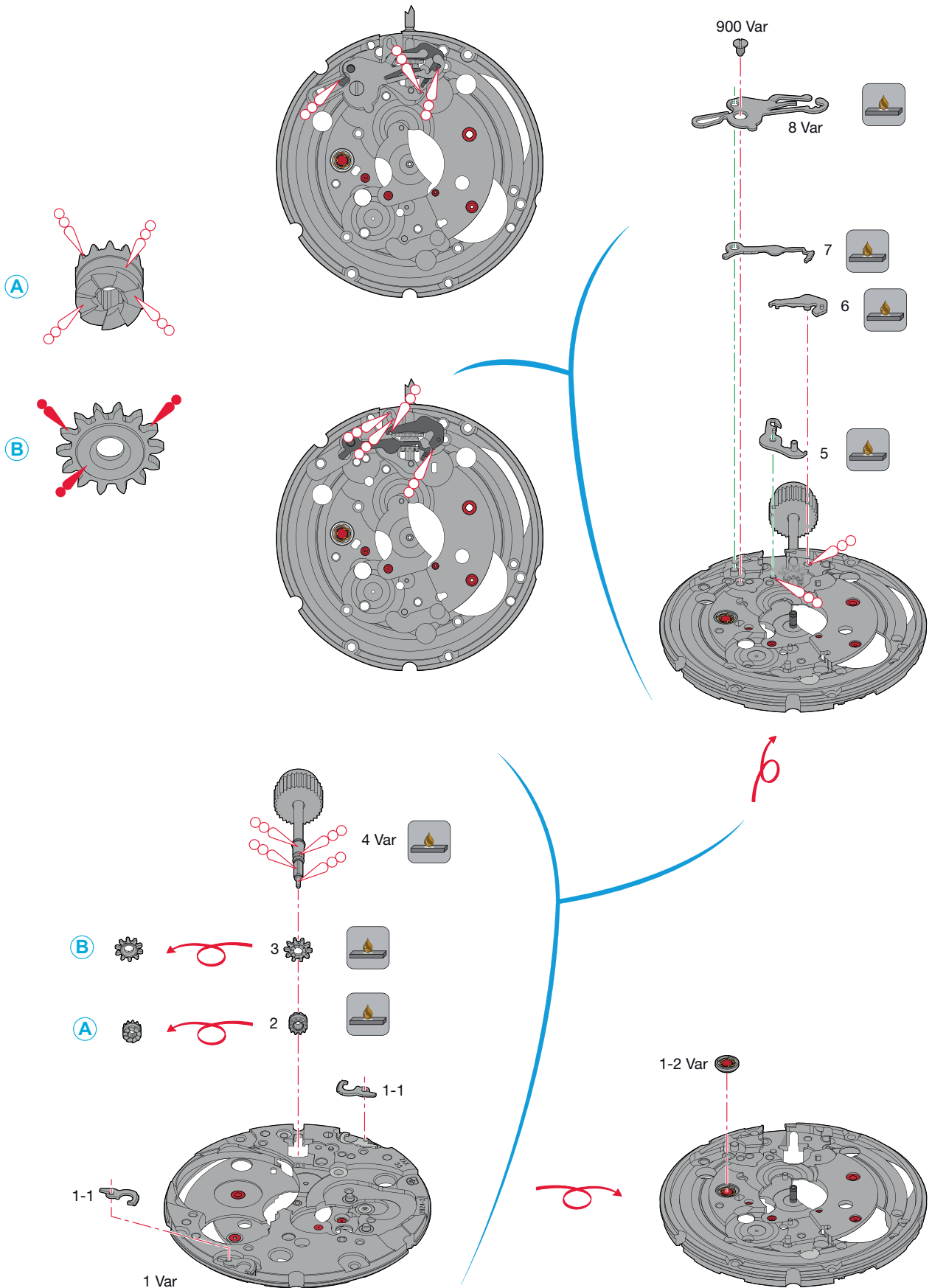

Assembling of the handsetting mechanism

(Parts listed in order of assembly)

Montaje del mecanismo de puesta en hora

(Lista de fornituras por orden de ensamblado)

Montaggio del meccanismo della messa all'ora

(Elenco delle forniture in ordine di montaggio)

1 Var	4 Var	7
2	5	8 Var
3	6	900 Var (1x)

Lubrication - Lubricación - Lubrificazione

 Thick oil
Aceite espeso
Olio denso

**Moebius
HP-1300**

 Grease
Grasa
Grasso

**Moebius
9504**

After washing and before reassembly, coat with the Moebius Fixodrop ES/BS 8981 epilame.
(Fixodrop ES/WR-S 7061 and ES/WR-P 7071 can also be used – see the Moebius user manual).



Después de lavar y antes de volver a montar, epilar con Moebius Fixodrop ES/BS 8981.
(Fixodrop ES/WR-S 7061 y ES/WR-P 7071 también posibles – véase las instrucciones de uso de Moebius).

Dopo il lavaggio e prima del rimontaggio epilamare con Moebius Fixodrop ES/BS 8981.
(Fixodrop ES/WR-S 7061 e ES/WR-P 7071 entrambi possibili – consultare le istruzioni per l'uso di Moebius).

Moebius Fixodrop ES/BS 8981



Volatile
volátil
Volatile

Very volatile product!

Keep in closed and airtight containers after usage.

Producto muy volátil!

Para su uso posterior, mantener cerrados en recipientes herméticos.

Prodotto molto volatile!

Da conservare dopo l'uso in recipienti ermeticamente chiusi.

Order of assembly - Orden del montaje - Ordine dell'assemblaggio:
Basic movement - Máquina de base - Movimento di base

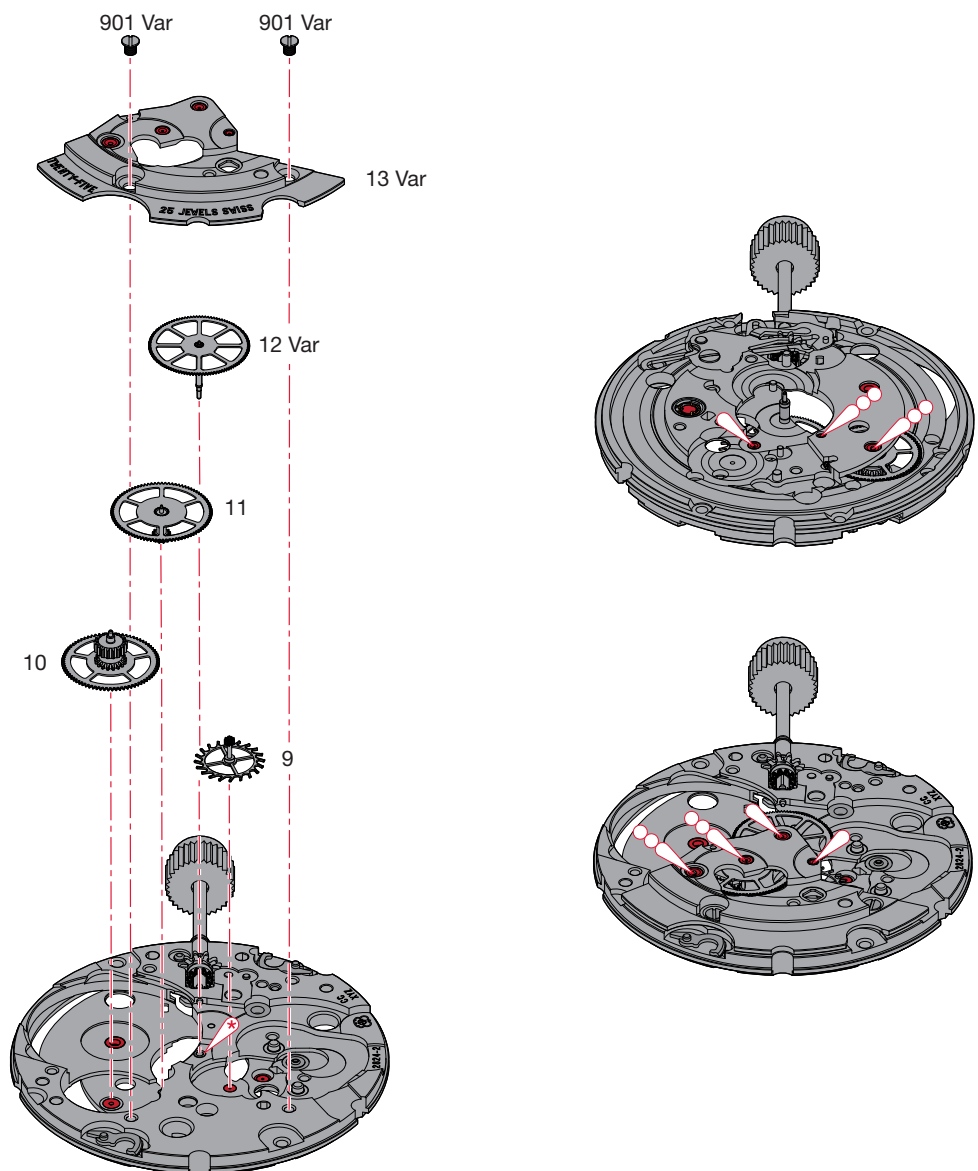

Assembling of the basic movement

(Parts listed in order of assembly)

Montaje de la máquina de base

(Lista de fornitureas por orden de ensamblado)

Montaggio del movimento di base

(Elenco delle forniture in ordine di montaggio)

9	11	13 Var
10	12 Var	901 Var (2x)

Lubrication - Lubricación - Lubrificazione

 Fine oil
Aceite fino **Moebius 9010**
Olio fluido

 Thick oil
Aceite espeso **Moebius**
Olio denso **HP-1300**

Order of assembly - Orden del montaje - Ordine dell'assemblaggio:
 Basic movement - Máquina de base - Movimento di base

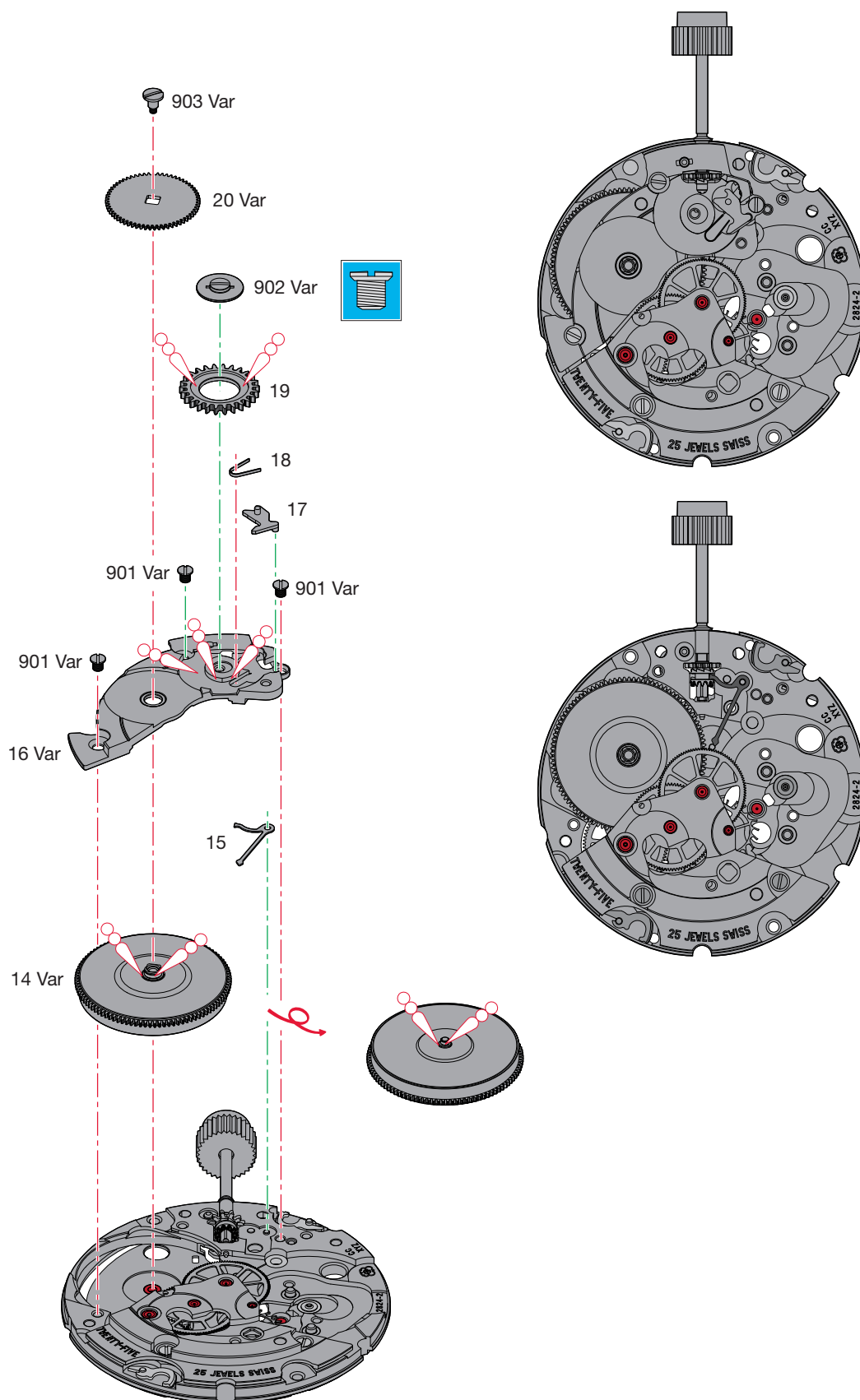

Assembling of the basic movement

(Parts listed in order of assembly)

Montaje de la máquina de base

(Lista de fornitureas por orden de ensamblado)

Montaggio del movimento di base

(Elenco delle forniture in ordine di montaggio)

14 Var	17	20 Var
15	18	903 Var (1x)
16 Var	19	
901 Var (3x)	902 Var (1x)	

Lubrication - Lubricación - Lubrificazione

 Thick oil
Aceite espeso
Olio denso

**Moebius
HP-1300**



Lefthand thread
Rosca a izquierda
Filettatura sinistrorsa

Order of assembly - Orden del montaje - Ordine dell'assemblaggio:
 Basic movement - Máquina de base - Movimento di base

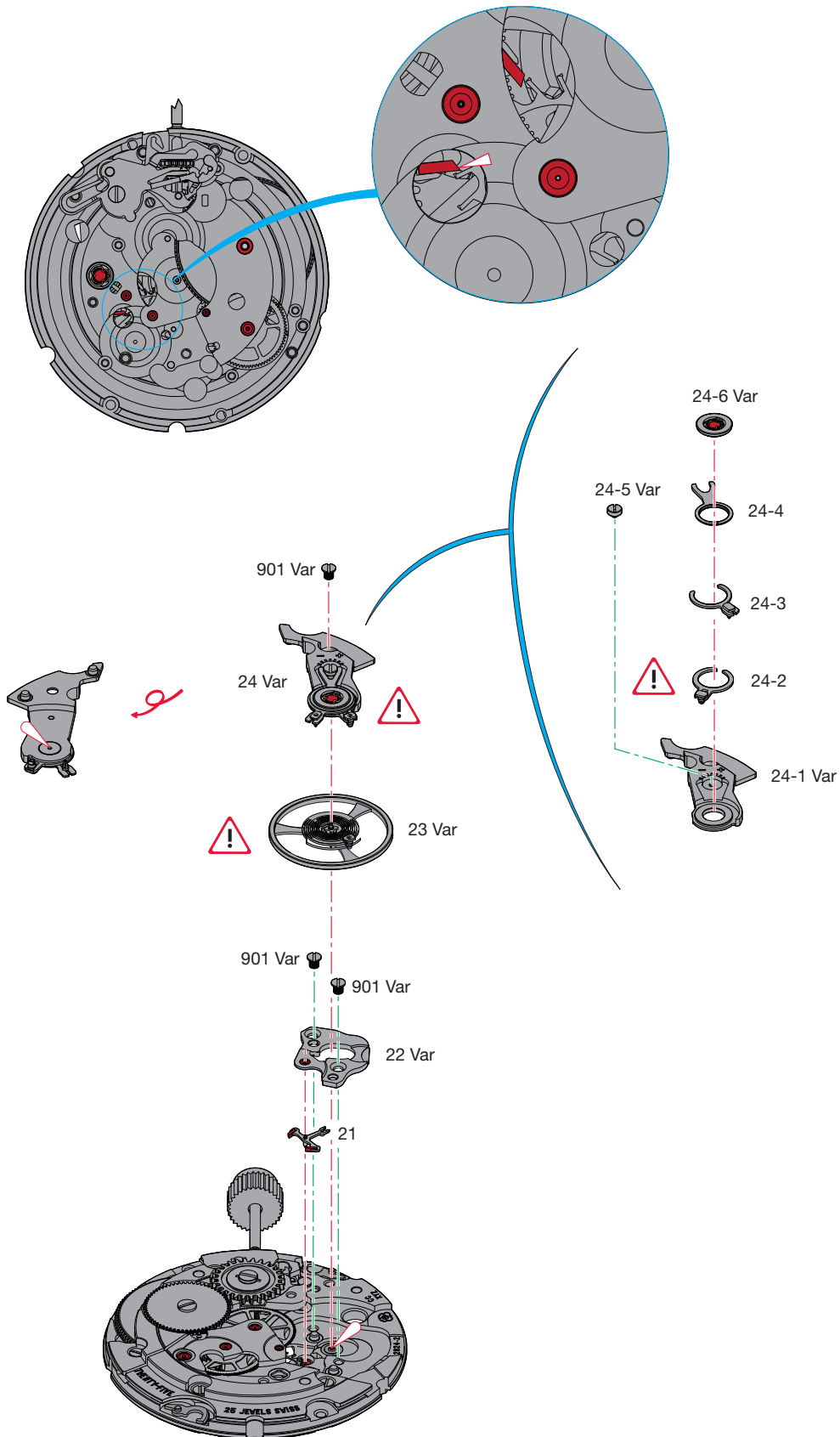

Assembling of the basic movement

(Parts listed in order of assembly)

Montaje de la máquina de base

(Lista de fornitureas por orden de ensamblado)

Montaggio del movimento di base

(Elenco delle forniture in ordine di montaggio)

21	901 Var (2x)	24 Var
22 Var	23 Var	901 Var (1x)

Lubrication - Lubricación - Lubrificazione

 Fine oil
 Aceite fino **Moebius 9010**
 Olio fluido

 Special oil for pallet stones
 Aceite especial para escape **Moebius 9415**
 Olio speciale per scappamento

**Delivery:**

- Stud support, assembled
- Timed balance with stud

Assembly:

- Use only 1x the stud

Entrega:

- Porta-pitón, montada
- Volante regulado con pitón

Montaje:

- Utilizar solo una vez el pitón!

Consegna:

- Porta-pitone, montata
- Bilanciere regolato con pitone

Assemblaggio:

- Utilizzare il porta-pitone 1 sola volta!

Order of assembly - Orden del montaje - Ordine dell'assemblaggio:
 Self-winding mechanism - Mecanismo automático - Meccanismo automatico

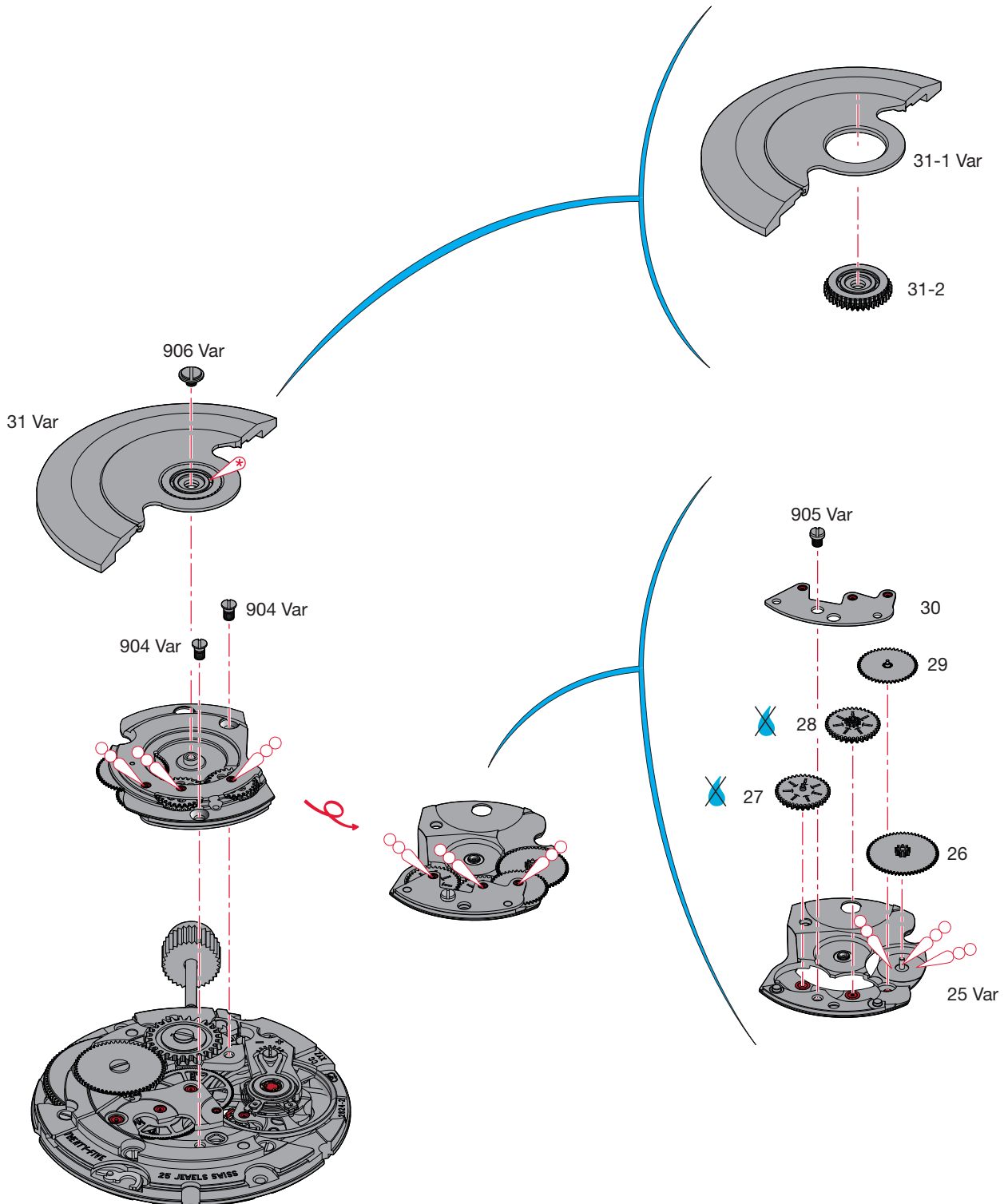

Assembling of the self-winding mechanism

(Parts listed in order of assembly)

Montaje del mecanismo automático

(Lista de fornitureas por orden de ensamblado)

Montaggio del meccanismo automatico

(Elenco delle forniture in ordine di montaggio)

25 Var	29	31 Var
26	30	906 Var (1x)
27	905 Var (1x)	
28	904 Var (2x)	

Lubrication - Lubricación - Lubrificazione

 Very small quantity
 Cantidad muy pequeña **Moebius 9010**
 Piccolissima quantità



 Thick oil
 Aceite espeso **Moebius**
 Olio denso **HP-1300**

Do not wash. If required, exchange for an original prelubricated part supplied by ETA SA.

 No lavar. Si es necesario intercambiar por una fornitura original prelubricada provista por ETA SA.

Non lavare. Si necessario, sostituire con una fornitura originale fornito prelubrificato da ETA SA.

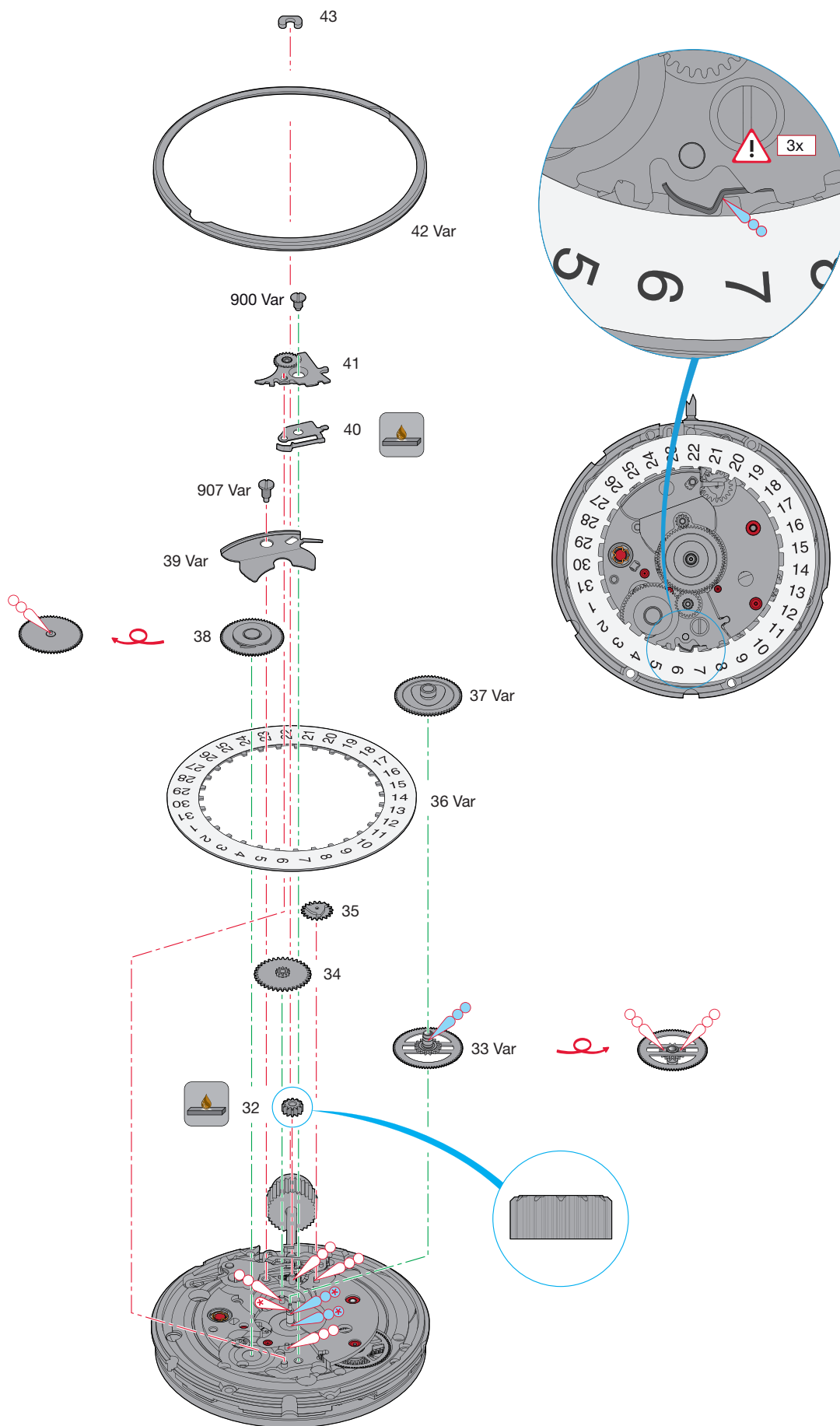
Order of assembly - Orden del montaje - Ordine dell'assemblaggio:
 Wheel train - Rodaje - Ruotismo



Assembling of the wheel train

(Parts listed in order of assembly)

Montaje del rodaje

(Lista de fornituras por orden de ensamblado)

Montaggio del ruotismo

(Elenco delle forniture in ordine di montaggio)

32	37 Var	41
33 Var	38	900 Var (1x)
34	39 Var	42 Var
35	907 Var (1x)	43
36 Var	40	

Lubrication - Lubricación - Lubrificazione

 Thick oil
Aceite espeso
Olio denso
Moebius HP-1300 SC

 Very small quantity
Cantidad muy pequeña
Piccolissima quantità
Moebius HP-1300 SC

 Thick oil
Aceite espeso
Olio denso
Moebius HP-1300

 Very small quantity
Cantidad muy pequeña
Piccolissima quantità
Moebius 9010

After washing and before reassembly, coat with the Moebius Fixodrop ES/BS 8981 epilame.
(Fixodrop ES/WR-S 7061 and ES/WR-P 7071 can also be used – see the Moebius user manual).



Después de lavar y antes de volver a montar, epilar con Moebius Fixodrop ES/BS 8981.
(Fixodrop ES/WR-S 7061 y ES/WR-P 7071 también posibles – véase las instrucciones de uso de Moebius).

Dopo il lavaggio e prima del rimontaggio epilare con Moebius Fixodrop ES/BS 8981.
(Fixodrop ES/WR-S 7061 e ES/WR-P 7071 entrambi possibili – consultare le istruzioni per l'uso di Moebius).

Lubricate part 40.

1. Lubrique la pieza 40.
Lubrificar il pezzo 40.

2. Rotate part 36 approx 10 teeth with rapide correction.
Gire la pieza 36 unos 10 dientes con la corrección rápida.
Ruotare il pezzo 36 di circa 10 denti con la correzione rapida.

3. Lubricate part 40.
Lubrique la pieza 40.
Lubrificar il pezzo 40.



4. Rotate part 36 approx 10 teeth with rapide correction.
Gire la pieza 36 unos 10 dientes con la corrección rápida.
Ruotare il pezzo 36 di circa 10 denti con la correzione rapida.

5. Lubricate again part 40.
Lubricar de nuevo la pieza 40.
Lubrificar nuovamente il pezzo 40.

6. Rotate part 36 approx 10 teeth with rapide correction again.
Gire de nuevo la pieza 36 unos 10 dientes con la corrección rápida.
Ruotare nuovamente il pezzo 36 di circa 10 denti con la correzione rapida.

Moebius Fixodrop ES/BS 8981



Volatile
volátil
Volatile

Very volatile product!

Keep in closed and airtight containers after usage.

Producto muy volátil!

Para su uso posterior, mantener cerrados en recipientes herméticos.

Prodotto molto volatile!

Da conservare dopo l'uso in recipienti ermeticamente chiusi.



For information regarding hand fitting heights see:

Manufacturing Information

Drawing:
AIGUILLAGES
ZEIGERWERKHÖHEN
HAND FITTING HEIGHTS



Para obtener información sobre las alturas de la minutería, consulte:

Información de la producción

Plan:
AIGUILLAGES
ZEIGERWERKHÖHEN
HAND FITTING HEIGHTS



Per informazioni concernenti l'aggiustamento lancette, consultare:

Informazione di produzione

Disegno:
AIGUILLAGES
ZEIGERWERKHÖHEN
HAND FITTING HEIGHTS

This page has deliberately been left blank in case of A3 format printing.

Esta página se han dejado en blanco a propósito en caso de imprimirla en formato A3.

Questa pagina è lasciata intenzionalmente bianca in caso di stampa formato A3.

This page has deliberately been left blank in case of A3 format printing.

Esta página se han dejado en blanco a propósito en caso de imprimirla en formato A3.

Questa pagina è lasciata intenzionalmente bianca in caso di stampa formato A3.

This page has deliberately been left blank in case of A3 format printing.

Esta página se han dejado en blanco a propósito en caso de imprimirla en formato A3.

Questa pagina è lasciata intenzionalmente bianca in caso di stampa formato A3.

Modifications compared with previous document versions**Modificaciones comparadas con las versiones anteriores del documento****Modifiche comparate con le versioni precedenti del documento**

Version Versión Versione	Date Fecha Data	Modification	Modificación	Modifica	Page Página Pagina
25	06.10.2022	Correction component number 43	Corrección piezas número 43	Correzione pezzo numero 43	3
24	20.02.2017	Correction text	Corrección de texto	Correzione del testo	4
23	01.09.2016	Lubrication	Lubrificación	Lubrificazione	8-16
22	10.05.2016	Lubrication	Lubrificación	Lubrificazione	8, 16
21	29.03.2016	Correction page	Corrección página	Correzione pagina	16-17
20	12.06.2015	Modifications lubrications	Modificaciones lubricaciones	Modifica lubrificazione	8-19
19	01.04.2014	Addition lubrication on drawing	Lubrificación adicional según dibujo	Aggiunta lubrificazione come sul disegno	8
18	28.05.2013	Order of spare parts correction	Corrección del orden de piezas	Correzioni ordine delle forniture	3-19
17	28.05.2013	Correction on part No 10.041.00	Pieza No 10.041.00 corrección	Pezzo No 10.041.00 corretto	3
16	22.01.2013	Lubrication	Lubrificación	Lubrificazione	16-17
15	17.01.2013	Modification lubrication	Modificación lubricación	Modifica lubrificazione	17
14	30.10.2012	Modification lubrication	Modificación lubricación	Modifica lubrificazione	11, 15, 17
13	08.10.2012	Order of spare parts correction	Corrección del orden de piezas	Correzioni ordine delle forniture	3-19
		New layout	Nuevo layout	Nuova layout	1-24
12	07.02.2011	Addition lubrications	Lubrificaciones adicional	Aggiunta lubrificazione	6-9
		Component (2570 wrong, 2648 correct)	Pieza (2570 incorrecta, 2648 correcta)	Correzione 2648 rimbiazza 2570	3,5
11	01.09.2010	List of components addition (Variant)	Lista de piezas adición (variante)	Lista forniture aggiunta (variante)	3-4
10	27.03.2009	Lubrication Part No 2566	Lubrificación sobre pieza No 2566	Lubrificazione del pezzo No 2566	6

All modifications reserved.

Salvo modificación.

Con riserva di ogni eventuale modifica.

This document can be found on the ETAshop B2B:www.eta.ch

- ETAshop B2B
- relevant calibre
- Technical Documents

Este documento se encuentran en el ETAshop B2B:www.eta.ch

- ETAshop B2B
- calibre correspondiente
- Technical Documents

Il presente documento si trovano sul ETAshop B2B:www.eta.ch

- ETAshop B2B
- calibre corrispondente
- Technical Documents



ETA^{SA}
MANUFACTURE HORLOGÈRE SUISSE
DEPUIS 1793

PRODUCT & COMMUNICATION

Bahnhofstrasse 9
2540 Grenchen
Switzerland

Phone +41 (0)32 655 71 11

contact@eta.ch
www.eta.ch